

Tekniske data

	Filterklasse	30 dB(A)	35 dB(A)	Boost
Maksimal kapacitet ^A	ePM ₁₀ 50%	256 m ³ /h	334 m ³ /h	344 m ³ /h
	ePM ₁ 55%	251 m ³ /h	330 m ³ /h	340 m ³ /h
	ePM ₁ 80%	231 m ³ /h	316 m ³ /h	330 m ³ /h
Kastelængde (0,2 m/s) ^B	ePM ₁₀ 50%	4,5 m	5,6 m	5,8 m
	ePM ₁ 55%	4,5 m	5,6 m	5,8 m
	ePM ₁ 80%	4,1 m	5,4 m	5,6 m
Driftsområde (max. kapacitet), udetemperatur	-15 °C – 40 °C			
Tilluftfilter	ePM ₁₀ 50%, ePM ₁ 55% eller ePM ₁ 80%			
Fraluftfilter	ePM ₁₀ 50%			
Dimensioner (BxHxD)	2055 x 358 x 1100 mm			
Vægt: komplet standardanlæg excl. panelsæt / panelsæt	232 kg / 6 kg			
Vægt: kabinet incl. midterste stålbundplade	190 kg			
Vægt: bundplader (3 stk.) / stålbundplader (2 stk.)	24 kg / 18 kg			
Farve: kabinet / paneler og bundplade	RAL 9005 (dyb sort) / RAL 9010 (ren hvid)			
Modstrømsvarmeveksler	Aluminium			
Tæthedsklasse (luftlækage) jf. EN 1886 / EN 13141-7	Klasse L2 / A1			
Tæthedsklasse lukkespjæld jf. EN 1751	Klasse 3			
Kapslingsklasse	IP 10			
Kanaltilslutning	Ø200 mm			
Kondenspumper: kapacitet / løftehøjde ved 5 l/h	10 l/h / 6 m			
Kondens afløb: indvendig / udvendig	Ø6 mm / Ø9 mm			
Forsyningsspænding	220-240V/50Hz, ~1N+PE			
Maksimal effekt (inklusive varmepumpe)	2560 W			
Maksimal strøm (inklusive varmepumpe)	11,2 A			
Effektfaktor (inklusive varmepumpe)	0,92			
Maksimal forsikring	16 A, 1 fase, type C			
Lækstrøm AC / DC	6 mA / 0,04 mA			
Anbefalet fejlstrømsrelæ	Type B			

^A Alle målinger er foretaget ved normal drift i en standard indbygningssituation i et testrum med dimensioner 8,0 m x 10,0 m x 2,5 m med en rumdæmpning på 8 dB(A).

^B Kastelængden er målt med 3-5 °C underkølet indblæsning i et testrum med dimensioner 8,0 m x 10,0 m x 2,5 m.

El-varmeblade

	Varmeblade 1	Varmeblade 2
Varmeeffekt	1150 W	1150 W
Nominel strøm	5 A	5 A
Termosikring, manuel reset	100°C	100°C

Varme og køl

Varmeeffekt ventilation, 7 °C (udetemperatur) ^C	4000 W
Varmeeffekt recirkulation, 7 °C (udetemperatur) ^C	3000 W
Køleeffekt ventilation, 35 °C (udetemperatur) ^C	1800 W
Køleeffekt recirkulation, 35 °C (udetemperatur) ^C	1230 W
Varmeeffekt recirkulation, -15 °C (udetemperatur)	2300 W
COP (varme) recirkulation	3,7
EER (køl) recirkulation	3,0
SCOP & SEER	Se venligst Appendix A
Materiale (varmepumpe): rør / finner	Kobber / Aluminium
Kølemiddel / GWP ^D	R290 / 0,02
Fyldning	330 g

^C jf. DS/EN 308 og DS/EN 14825.

^D jf. (EU) 2024/573.

Kapacitet ved 30 dB(A) lydtrykniveau^A

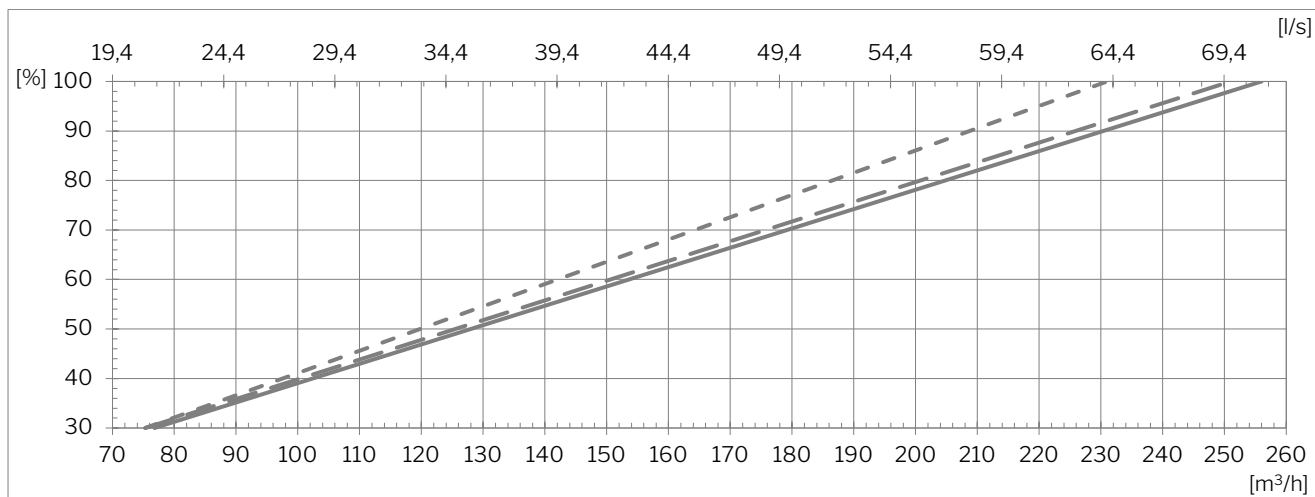

- Tilluftfilter ePM₁₀ 50% + fraluftfilter ePM₁₀ 50%
- Tilluftfilter ePM₁ 55% + fraluftfilter ePM₁₀ 50%
- Tilluftfilter ePM₁ 80% + fraluftfilter ePM₁₀ 50%

Kapacitet ved 35 dB(A) lydtrykniveau^A

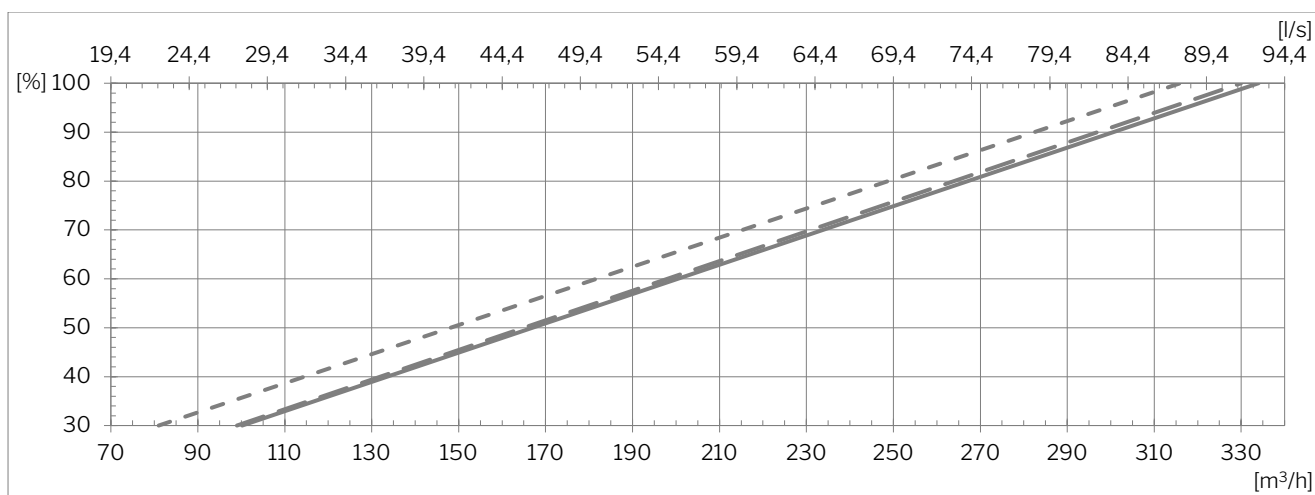

- Tilluftfilter ePM₁₀ 50% + fraluftfilter ePM₁₀ 50%
- Tilluftfilter ePM₁ 55% + fraluftfilter ePM₁₀ 50%
- Tilluftfilter ePM₁ 80% + fraluftfilter ePM₁₀ 50%

SEL med tilluftfilter ePM₁₀ 50% + fraluftfilter ePM₁₀ 50%

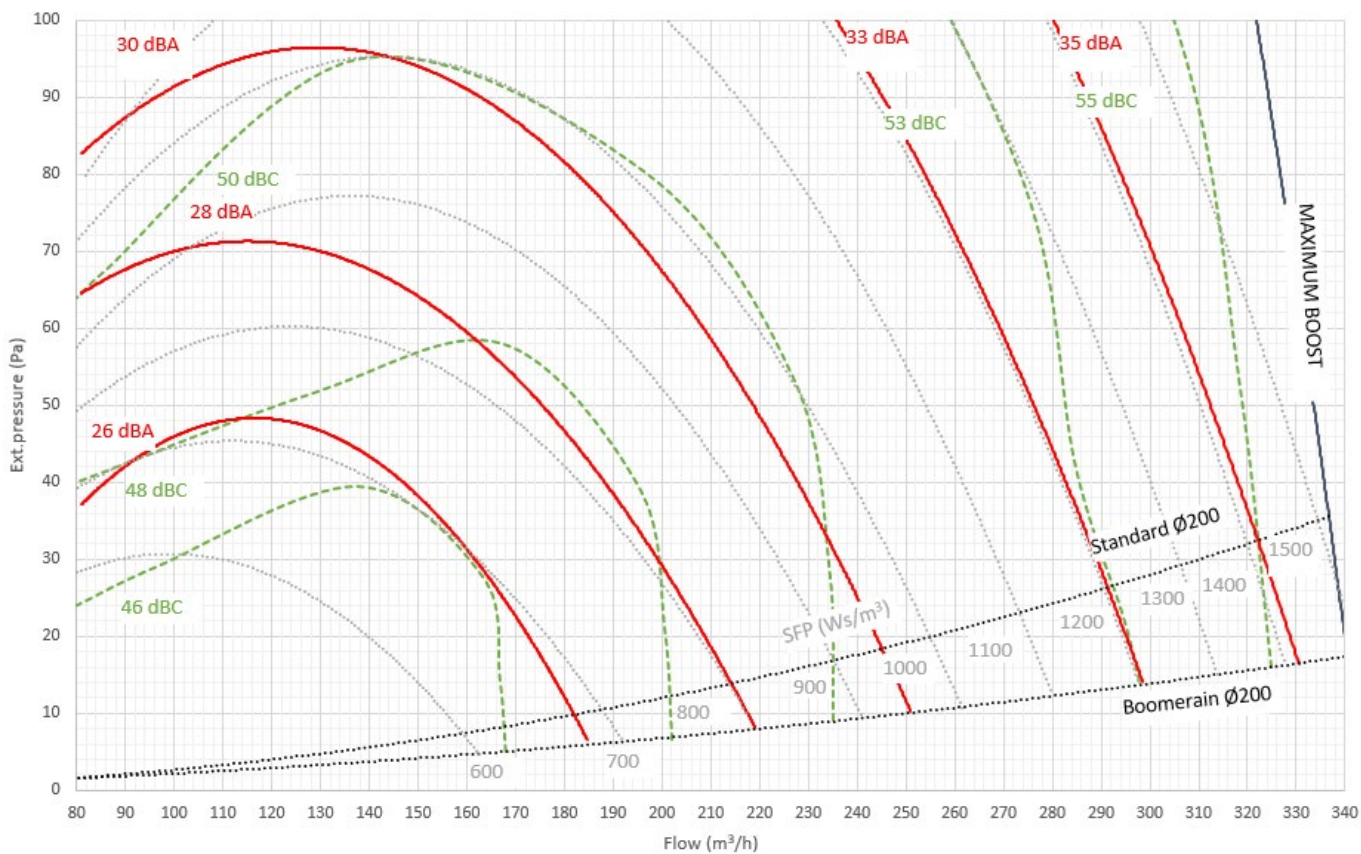

SEL med tilluftfilter ePM₁ 55% + fraluftfilter ePM₁₀ 50%

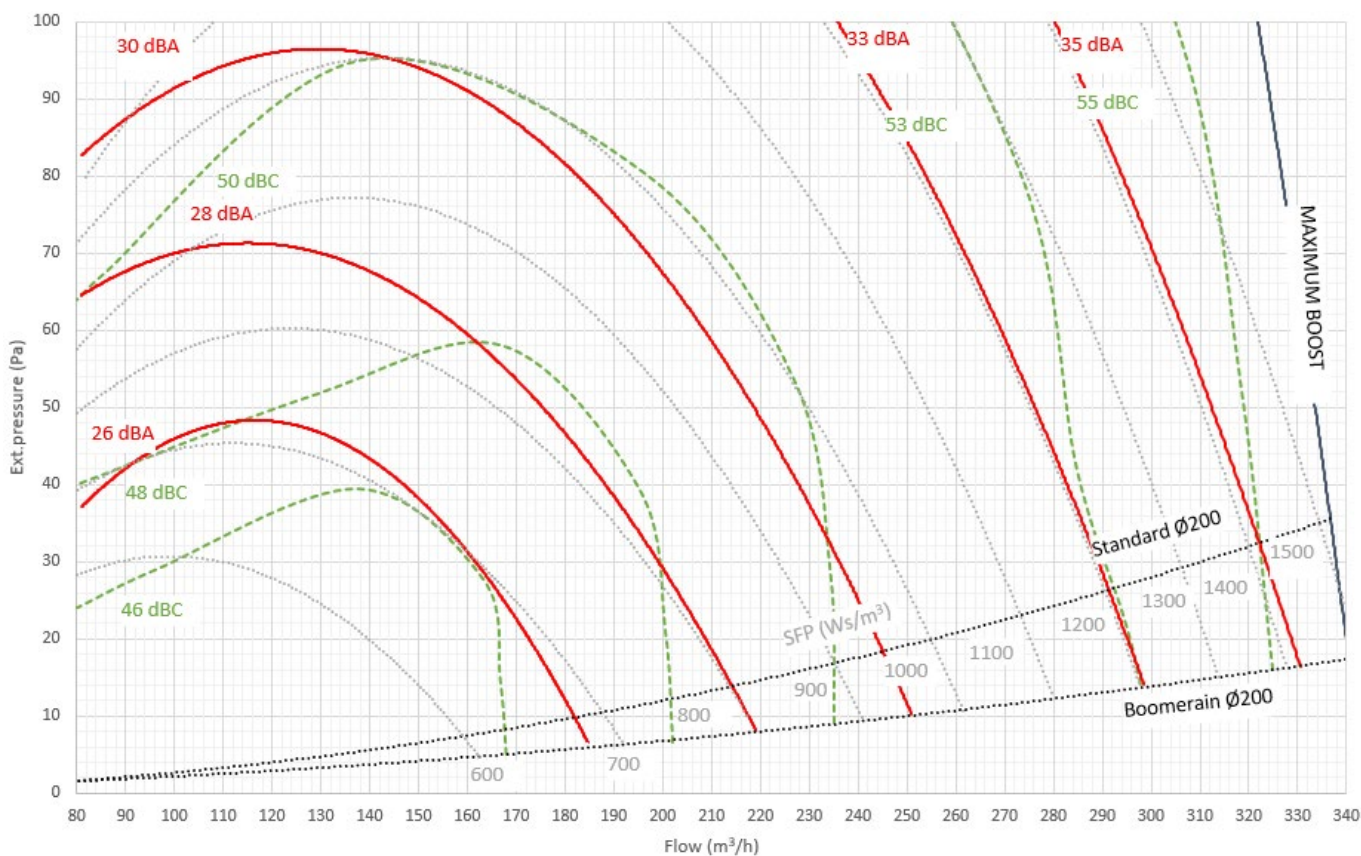

SEL med tilluftfilter ePM₁ 80% + fraluftfilter ePM₁₀ 50%

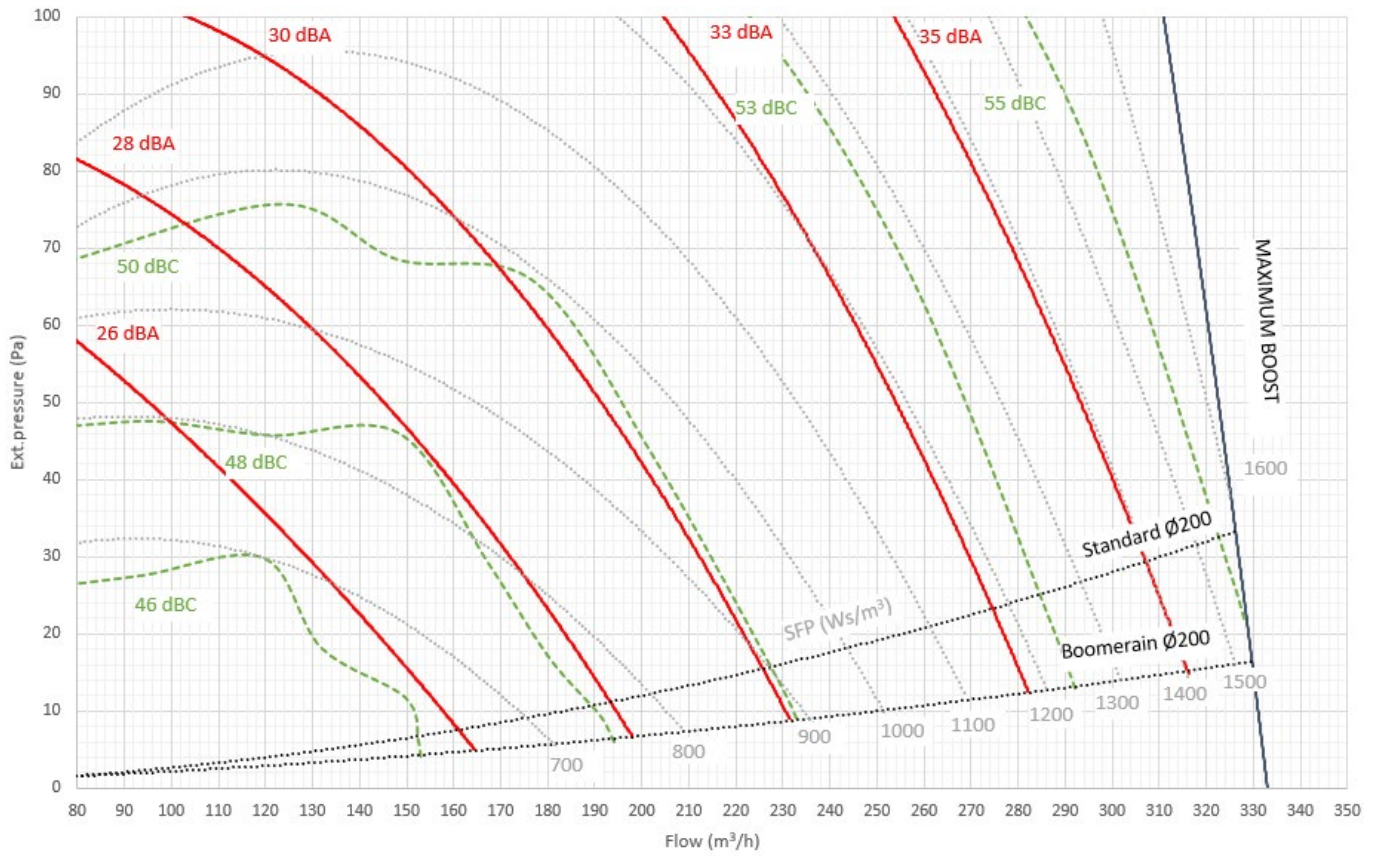

A-vægtet lydtrykniveau L_{pA} iht. Airmaster referencesituation^E

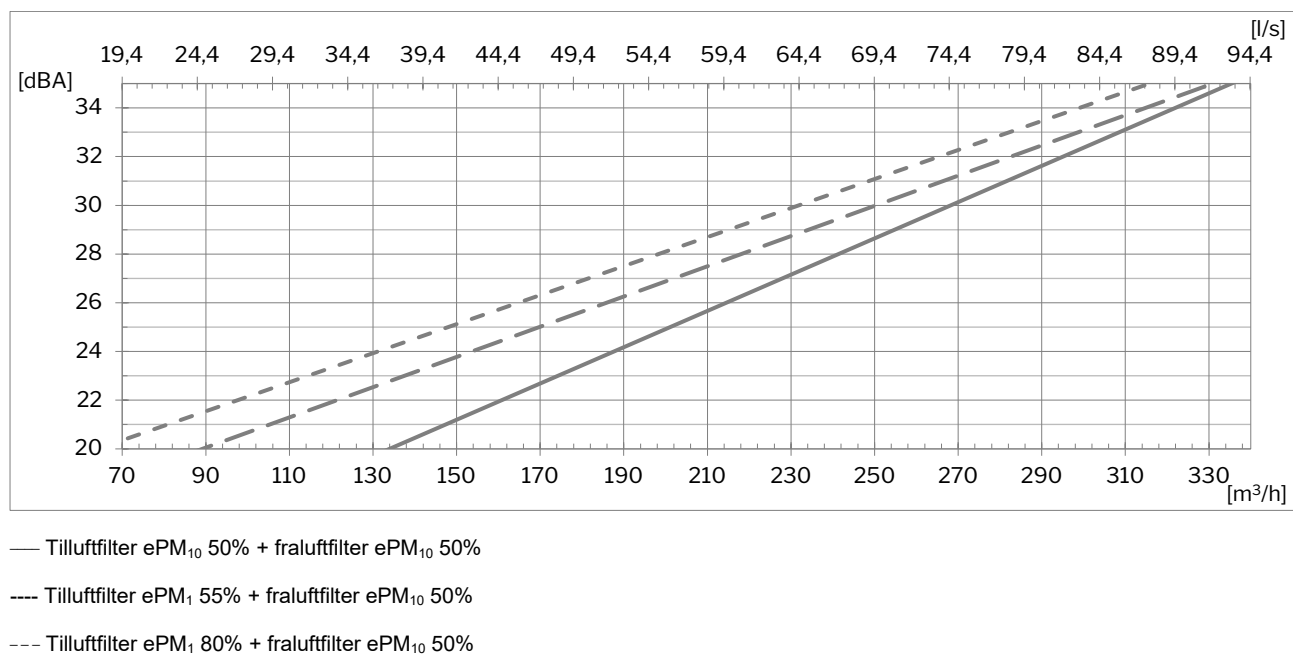

Temperatureffektivitet iht. EN 308

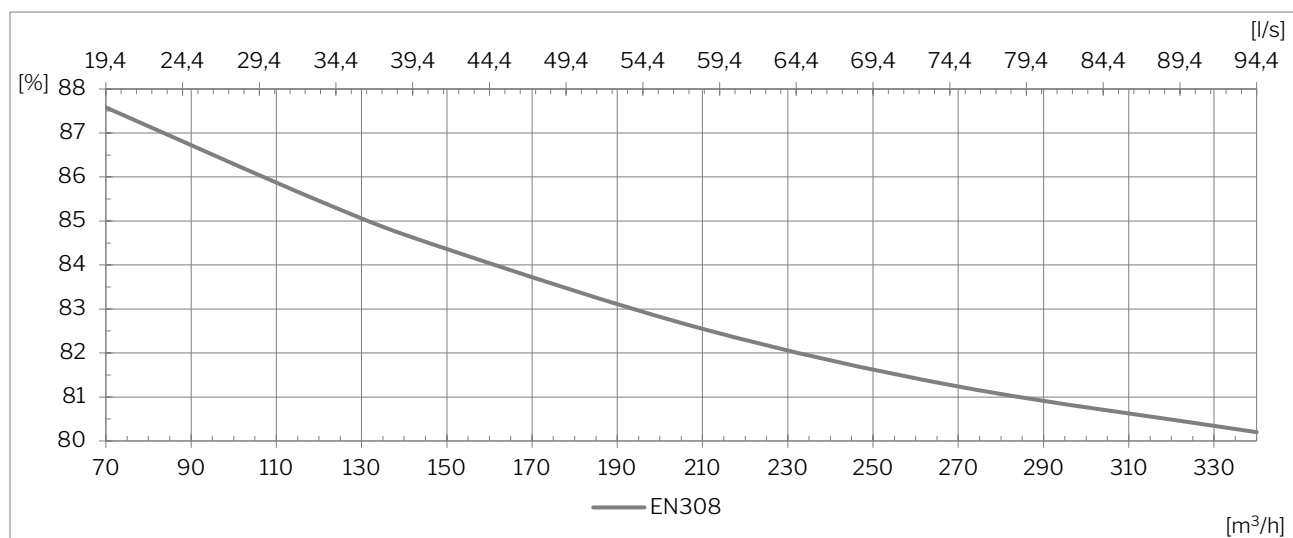

^E Lydtrykniveau er målt ved 1,2 m højde med 1 m vandret afstand fra anlæg.

Effektforbrug

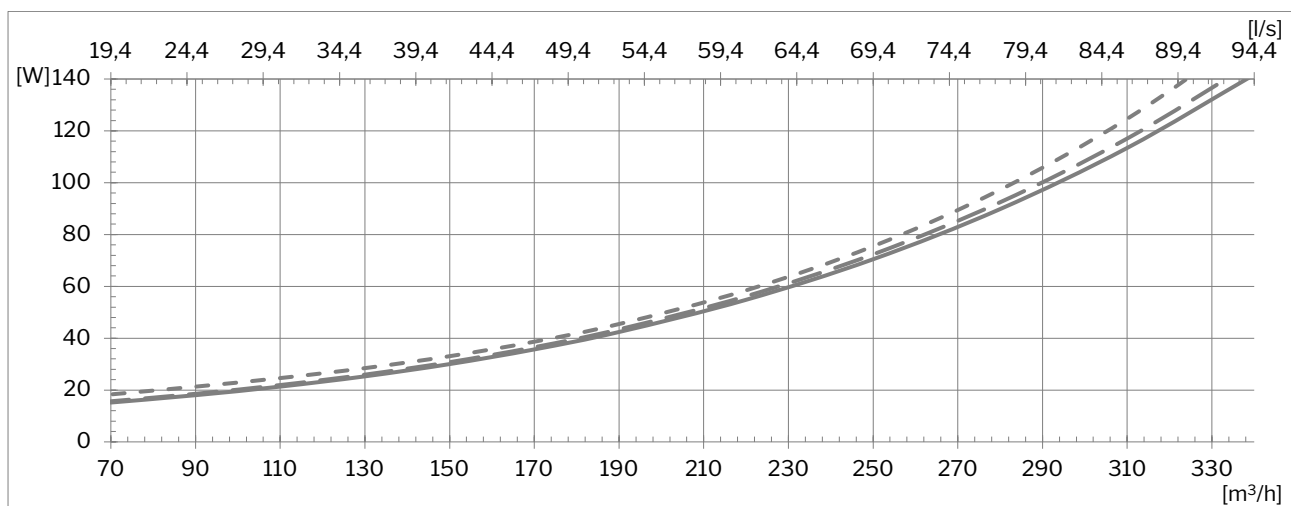

- Tilluftfilter ePM₁₀ 50% + fraluftfilter ePM₁₀ 50%
- Tilluftfilter ePM₁ 55% + fraluftfilter ePM₁₀ 50%
- .- Tilluftfilter ePM₁ 80% + fraluftfilter ePM₁₀ 50%

SEL^F

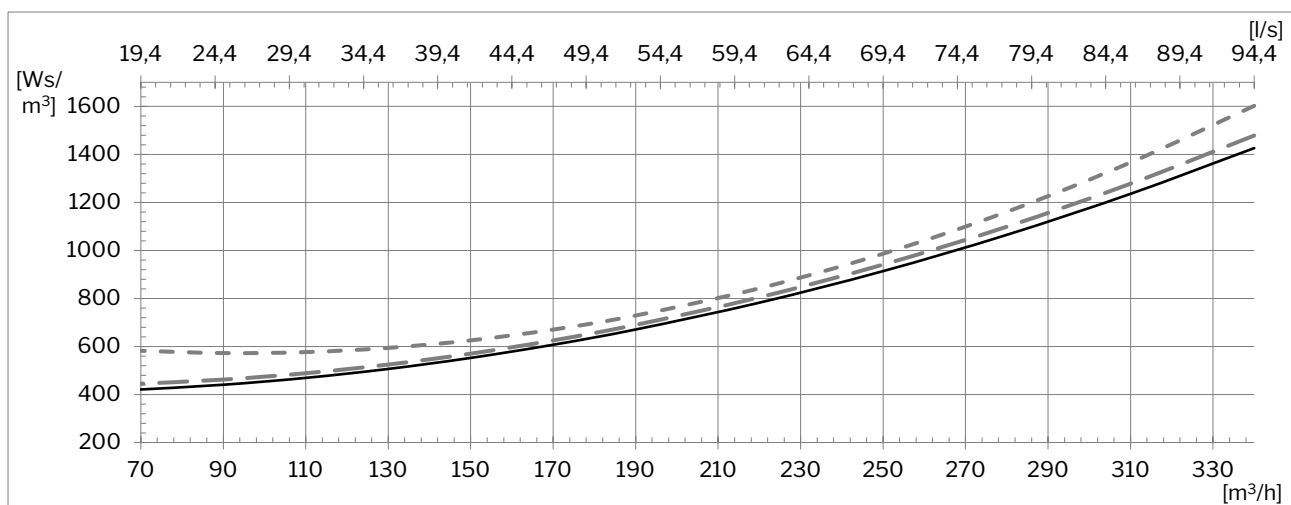

- Tilluftfilter ePM₁₀ 50% + fraluftfilter ePM₁₀ 50%
- Tilluftfilter ePM₁ 55% + fraluftfilter ePM₁₀ 50%
- .- Tilluftfilter ePM₁ 80% + fraluftfilter ePM₁₀ 50%

^F Ved beregning af SEL er medtaget effektforbrug til drift af ventilatorer, men ikke til styring, displaypanel, etc.

Kastelængde (0,2 m/s)

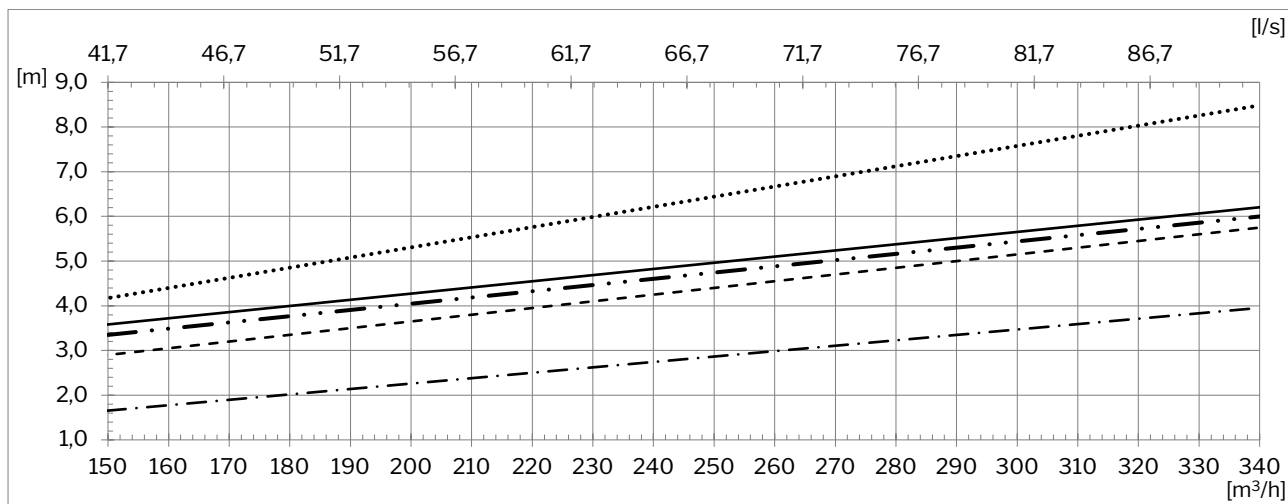

- Reduceret. Lameller på 0°/0°
- Lameller på 0°/0°
- - - - - Lameller på 45°/45°. Standard fabriksindstilling
- · - · - Lameller på 60°/60°
- · · - · Asymmetrisk. Lameller på -45°/60°

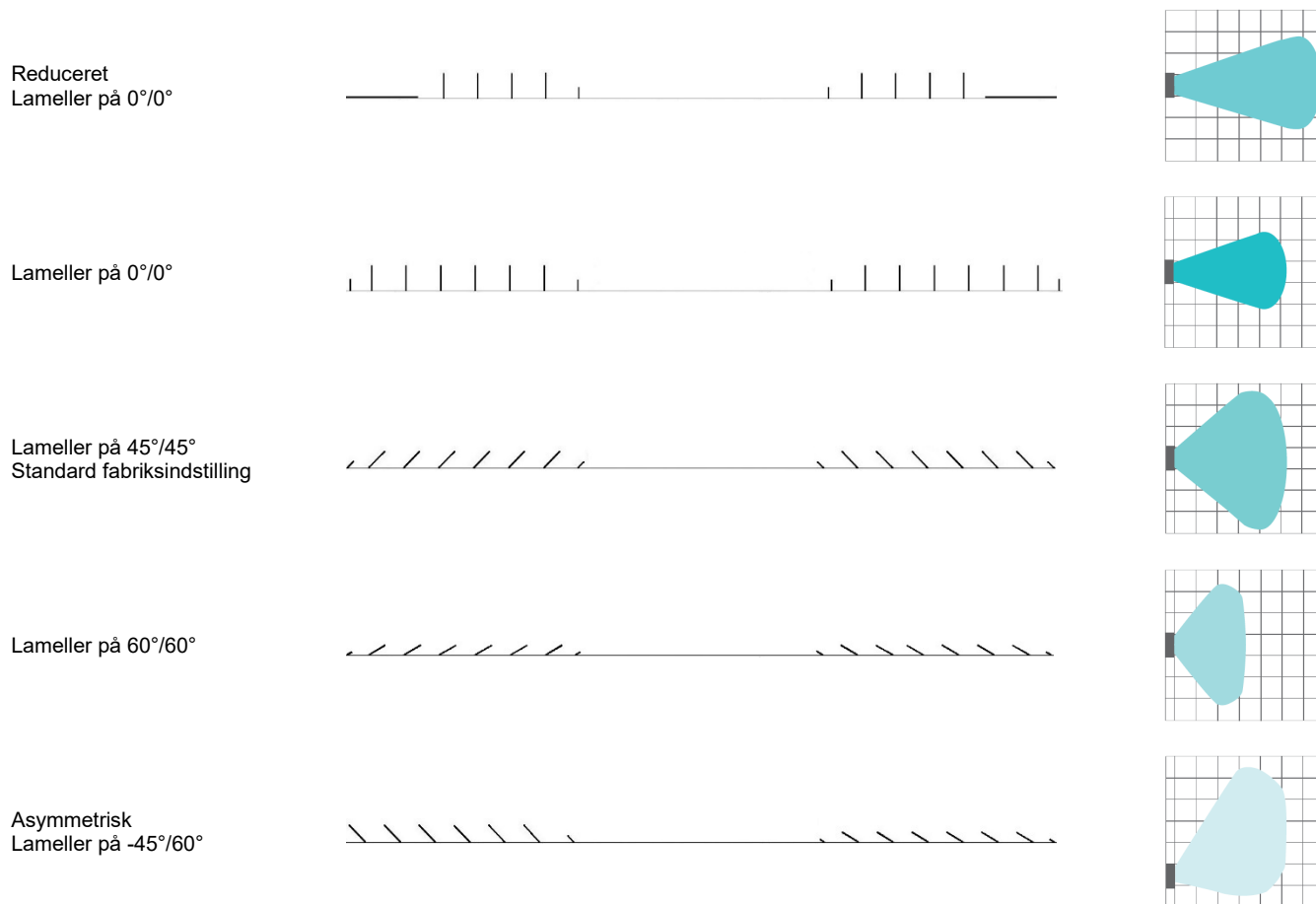

Versionsoversigt

Afkast og indtag:

H: horizontal (bag)



HH



Indblæsning og udsugning:

B: bottom (i bunden)

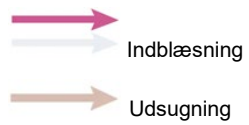

BB



Standard og optioner

Modstrømsvarmeveksler (Aluminium)	✓	Tilluftsfilter ePM ₁₀ 50%	opt.
Motoriseret bypass	✓	Tilluftsfilter ePM ₁ 55%	opt.
Motoriseret tilluftsspjæld	✓	Tilluftsfilter ePM ₁ 80%	si
Motoriseret fraluftsspjæld	✓	Fraluftsfilter ePM ₁₀ 50%	✓
El-varmevlader	✓	Lysdiode (indikation driftstilstand)	✓
Kondenspumpe	✓	Væg-/loftophæng	✓
Elektronisk fugtsensor (indbygget)	✓	Ekstern tilslutningsmodul	opt.
PIR/motion sensor (vægmonteret)	opt.	Airmaster Airlinq® Online	opt.
PIR/motion sensor (indbygget)	opt.	Airlinq® Online API	opt.
CO ₂ sensor (vægmonteret)	opt.	Bluetooth app	✓
CO ₂ sensor (indbygget)	✓		
Propan sensor (indbygget)	✓		

✓: standard opt.: option si: special vare

Principdiagram

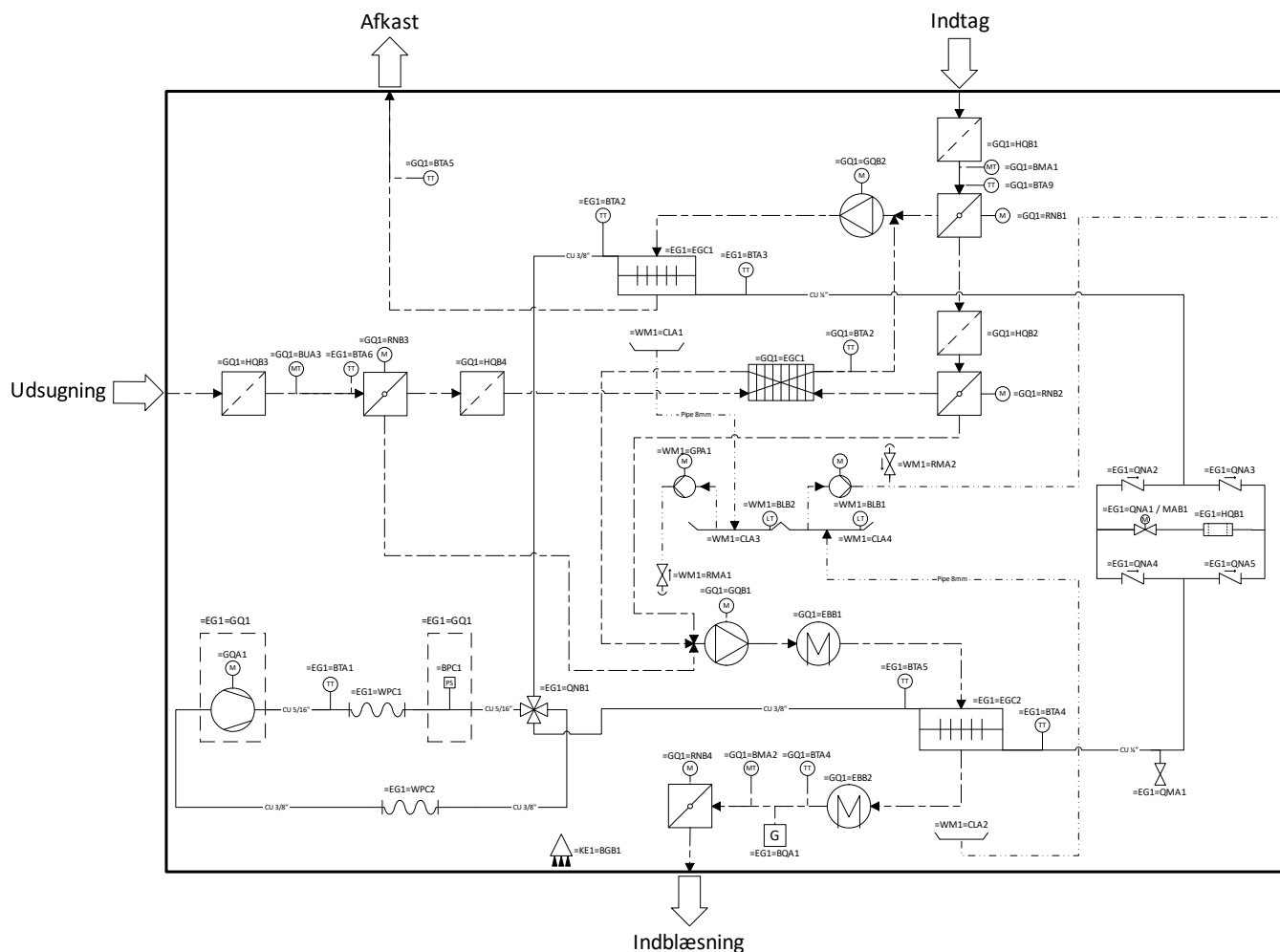

Komponentbetegnelse:

=EG1 Varmepumpesystem
 =EG1=GQ1 Kompressorsystem
 =GQ1 Ventilationssystem
 =WM1 Kondenssystem

=BGB PIR	=CLA Kondensbakke	=QMA Påfyldningsventil
=BLB Niveausensor	=EBB Varmeflade	=QNA Ventil
=BMA Fugtsensor	=EGC Varvevksler	=QNB 4-vejs-ventil
=BPA Tryktransmitter	=GPA Kondenspumpe	=RNB Spjæld
=BPC Pressostat	=GQA Kompressor	=WPC Fleksibel tilslutning
=BQA Propansensor	=GQB Ventilator	
=BTA Temperatursensor	=HQB Filter	
=BUA Fugt/CO ₂ sensor		