

Datablad AM 500

Tekniske data	Filterklasse	30 dB(A)	33 dB(A)	35 dB(A)
Maksimal kapacitet ¹	ePM ₁₀ 50%	430 m ³ /h	490 m ³ /h	550 m ³ /h
	ePM ₁ 55%	387 m ³ /h	441 m ³ /h	495 m ³ /h
	ePM ₁ 80%	344 m ³ /h	392 m ³ /h	440 m ³ /h
Kastelængde (0,2 m/s) ²	ePM ₁₀ 50%	5,9 m	-	7,5 m
	ePM ₁ 55%	5,4 m	-	6,7 m
	ePM ₁ 80%	4,8 m	-	6,0 m
Tilluftfilter	ePM ₁₀ 50%, ePM ₁ 55% eller ePM ₁ 80%			
Fraluftfilter	ePM ₁₀ 50%			
Dimensioner (BxHxD)	1600 x 439 x 779 mm			
Vægt, standardanlæg komplet	108 kg			
Farve panel / kabinet	RAL 9010 (hvid) / RAL 7024 (grå)			
Modstrømsvarmeveksler	Aluminium			
Tæthedsklasse (luftlækage) jf. EN1886/EN13141-7	Klasse L2 / A2			
Tæthedsklasse lukkespjæld jf. EN1751	Klasse 3			
Kapslingsklasse	IP 10			
Kanaltilslutning	Ø250 mm			
Kondenspumpe (Kapacitet ; Løftehøjde ved 5 l/h)	10 l/h ; 6 m			
Kondensafløb indvendig/udvendig	Ø6 mm / Ø9 mm			
Forsyningsspænding	220-240V/50Hz, ~1N+PE			
Nominal optaget effekt ¹	132 W			
Nominal strøm ¹	1,1 A			
Effektfaktor	0,58			
Maksimal forsikring	13 A (1 fase, type B). Ved anvendelse af cc-modulet er det type C			
Lækstrøm AC / DC	≤ 6mA			
Anbefalet fejlstrømsrelæ	Type B			
EI-varmevlade	Forvarmevlade	Eftervarmevlade		
Varmeeffekt	1000 W	630 W		
Nominal strøm	4,4 A	2,6 A		
Termosikring, manuel reset	100 °C	100 °C		
Vandeftervarmevlade				
Nominal varmeeffekt ³	858 W			
Tilslutningsdimension	1/2" (DN 15)			
Materiale rør/finner	Kobber/aluminium			
Åbne-/lukketid motorventil	60 s			
Maksimal driftstemperatur	90 °C			
Maksimal driftstryk	5 bar			

¹ Alle målinger er foretaget ved normal drift i en standard indbygningssituation med Airmaster anbefalede vægriste, Airmaster Boomerain® Ø250.

² Kastelængden er målt med filterklasse: tilluft ePM₁₀ 50% | fraluft ePM₁₀ 50%

³ Varmeeffekt ved maksimal kapacitet v. 35 dB(A), frem/retur temperatur 60/40°C og en væske flow på 53 l/h.

Kapacitet med ePM₁₀ 50% / ePM₁₀ 50% filtre ⁴

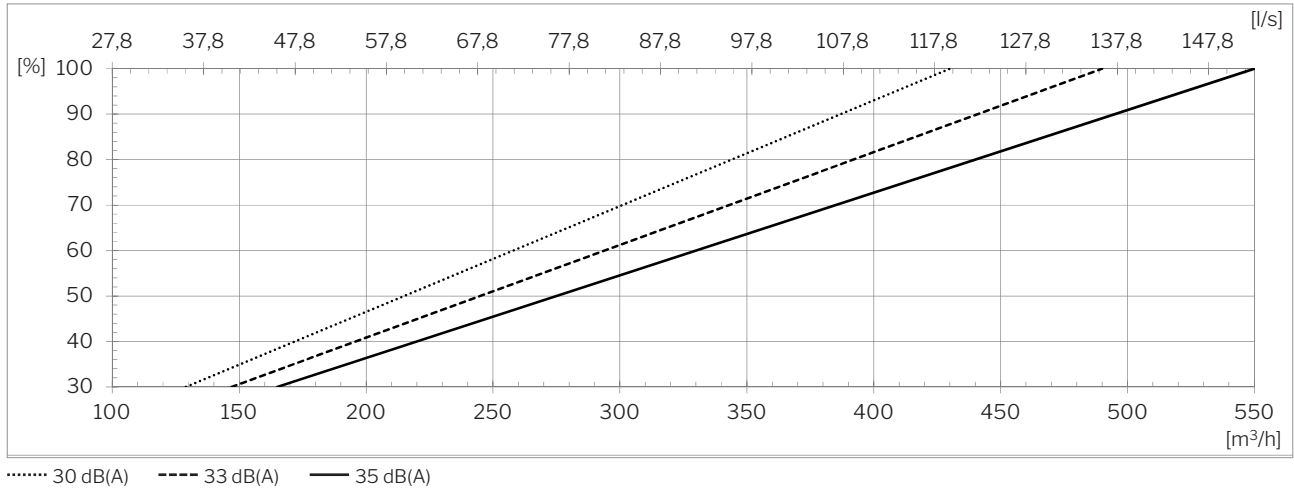

Kapacitet med ePM₁ 55% / ePM₁₀ 50% filtre ⁴

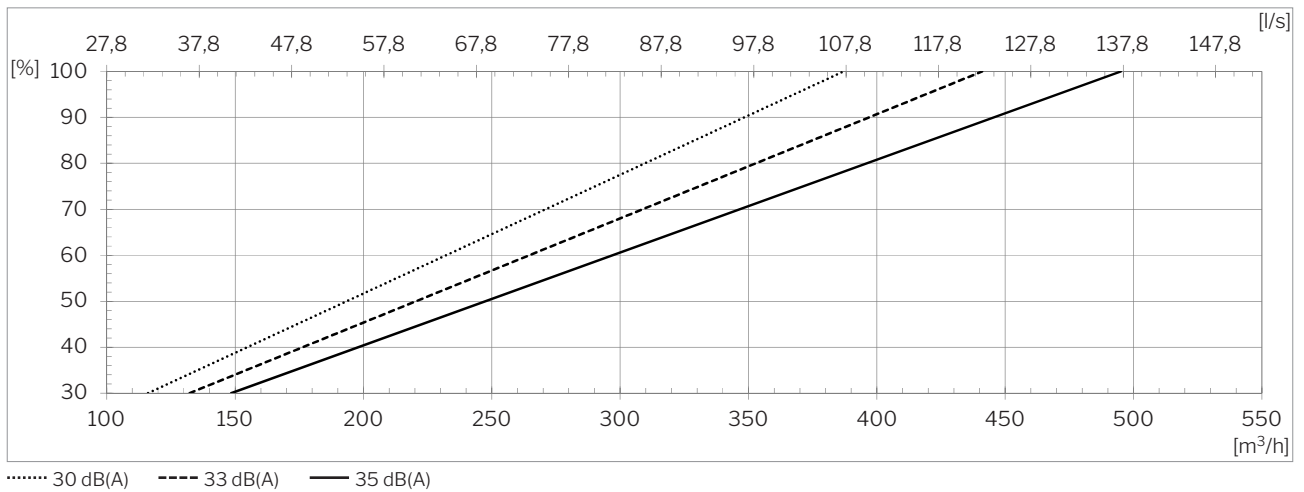

Kapacitet med ePM₁ 80% / ePM₁₀ 50% filtre ⁴

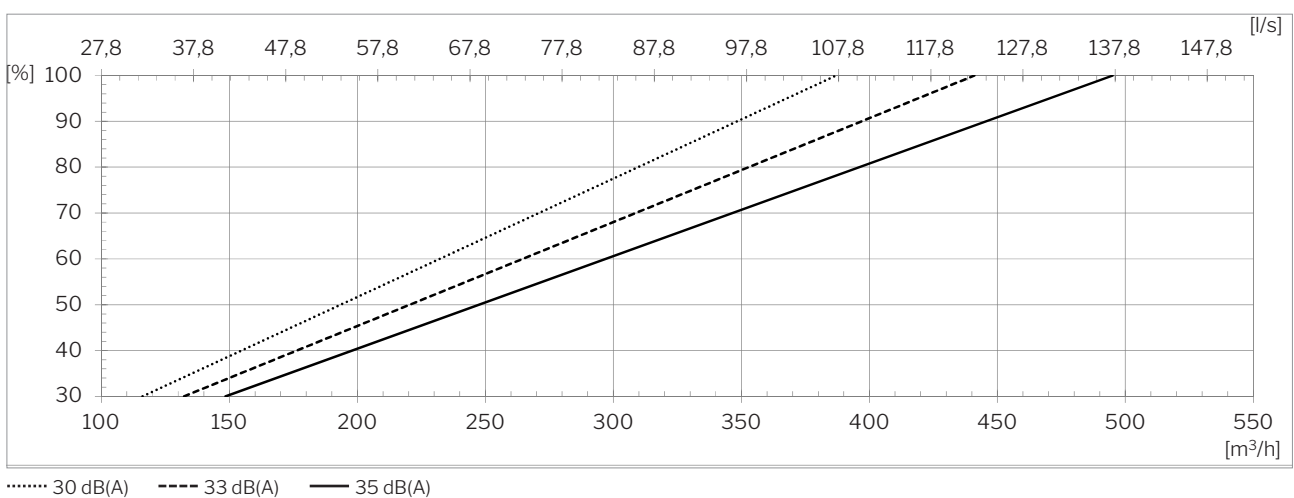

⁴ Alle målinger er foretaget ved normal drift i en standard indbygningssituation med Airmaster anbefalede vægriste, Airmaster Boomerain® Ø250.

Lydtryk $L_{pA,eq}^{5,6}$ iht. Airmaster referencesituation

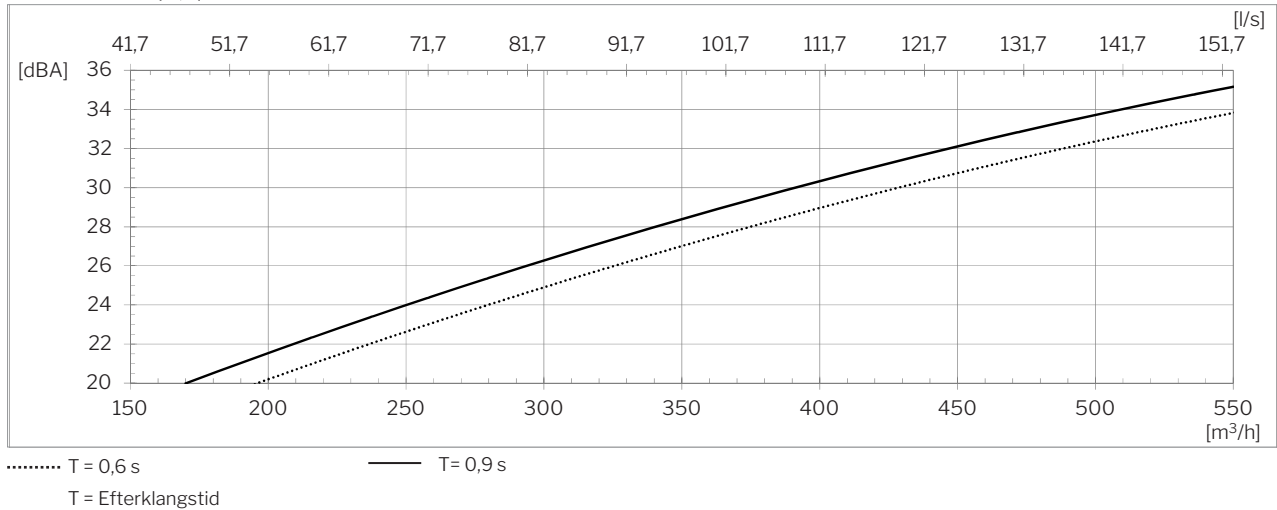

Temperatureffektivitet iht. EN 308

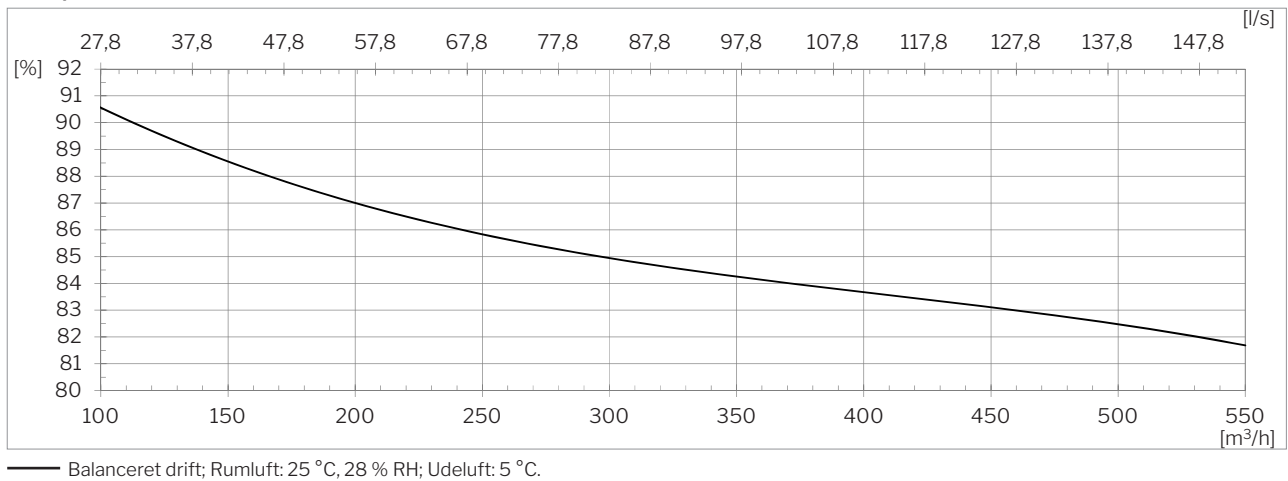

Effektforbrug ⁶

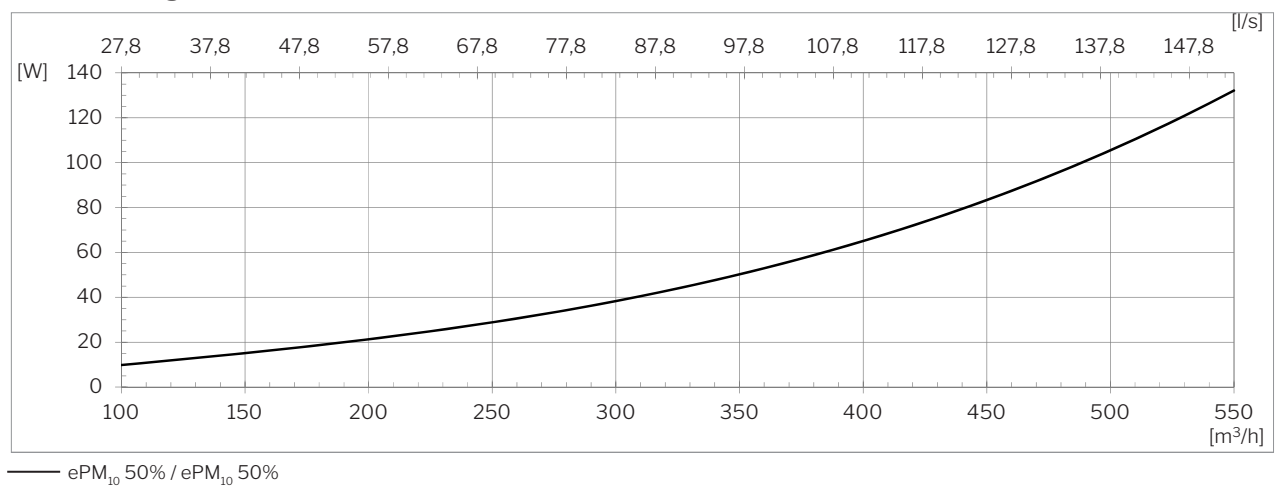

⁵ Lydtryk $L_{pA,eq}$ er målt ved 1,2 m højde med 1 m vandret afstand fra ventilationsanlægget i et rum på 200 m³ ved en efterklangstid på T = 0,6 s, eller tilsvarende ved en rumdæmpning på 7,5 dB.

⁶ Alle målinger er foretaget ved normal drift i en standard indbygningssituation med Airmaster anbefalede vægriste, Airmaster Boomerain® Ø250.

SEL⁷

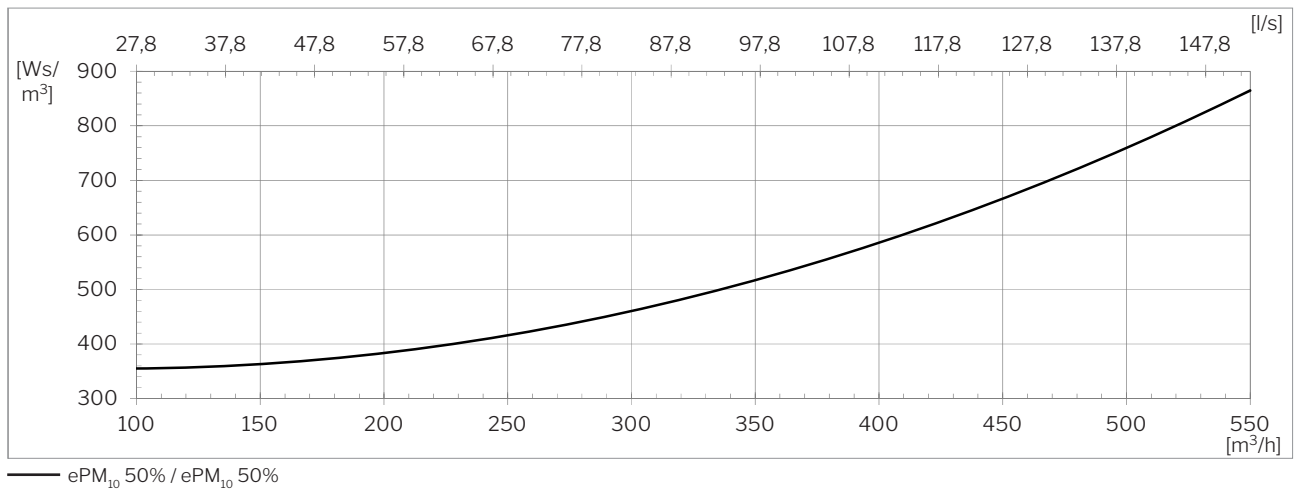

Eksternt tryktab⁷

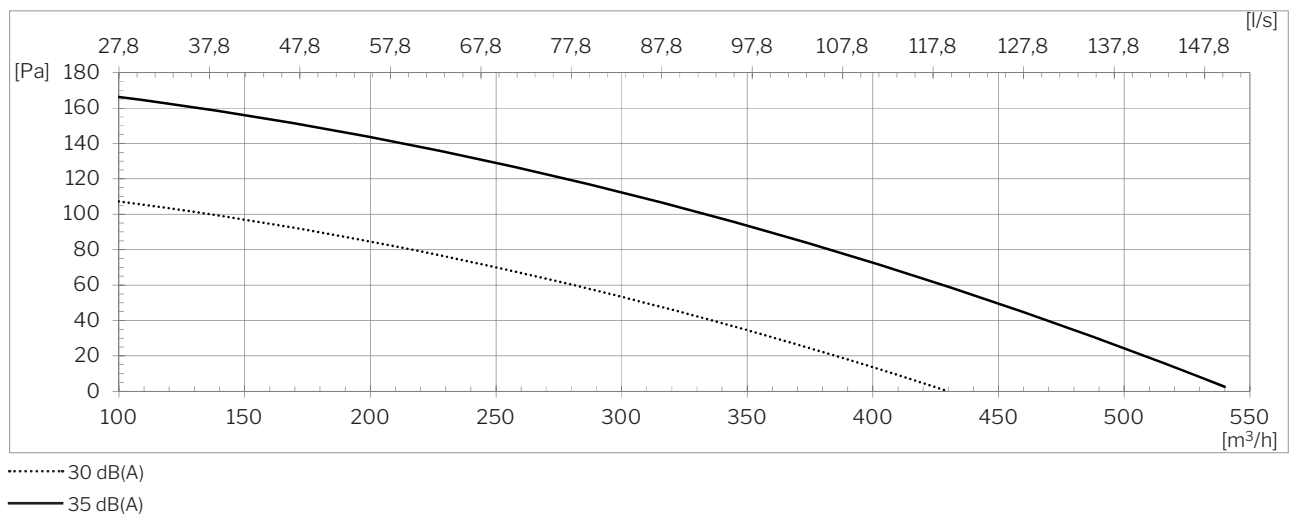

⁷ Alle målinger er foretaget ved normal drift i en standard indbygningssituation med Airmaster anbefalede vægriste, Airmaster Boomerain® Ø250.

AIRMASTER

Kastelængde (0,2 m/s)

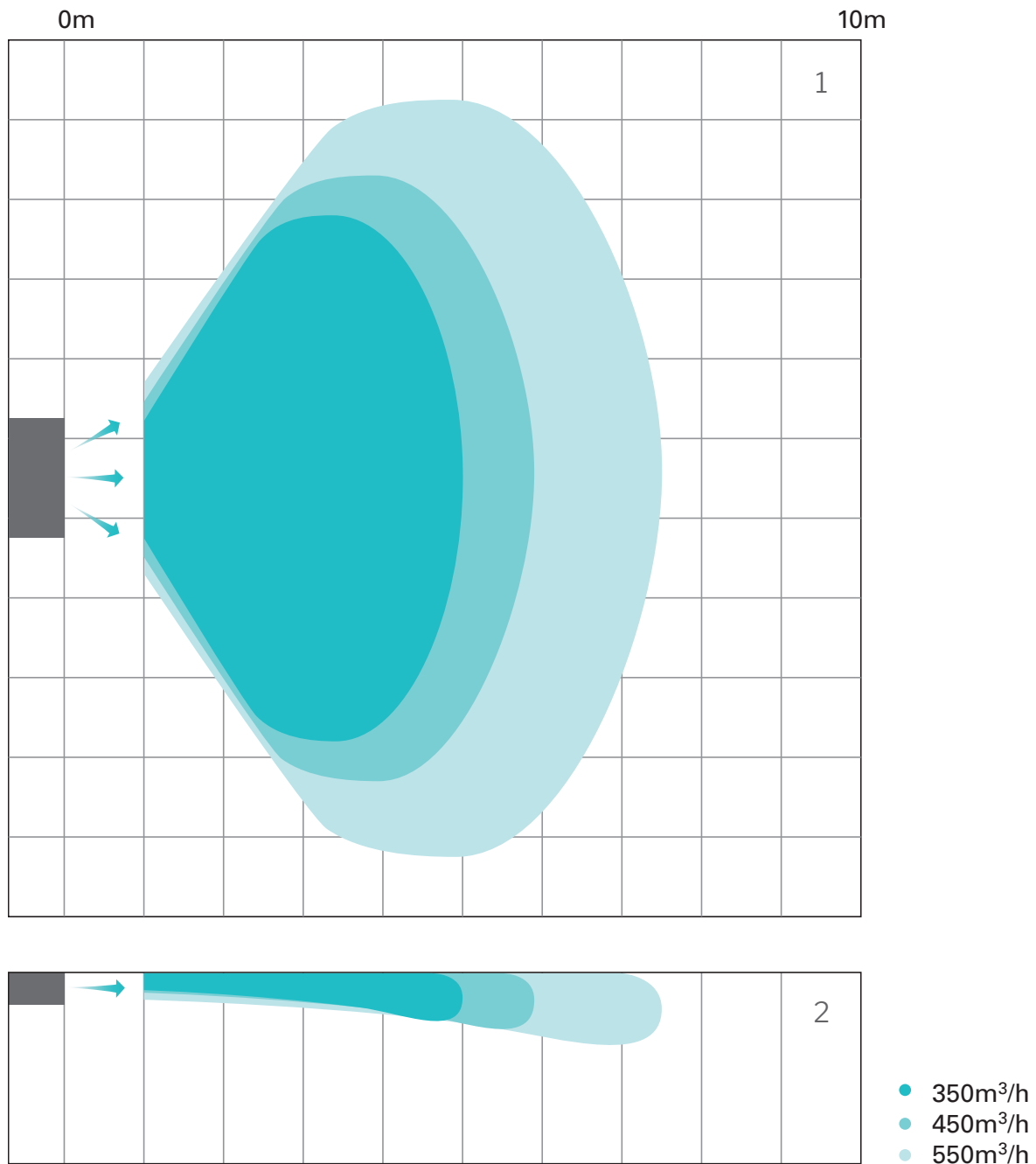

1 Kastelængden, set oppe fra

2 Kastelængden, set fra siden

Versionsoversigt

Afkast og indtag

H: Horizontal
 V: Vertikal
 HRE: Horizontal - Rektangulær

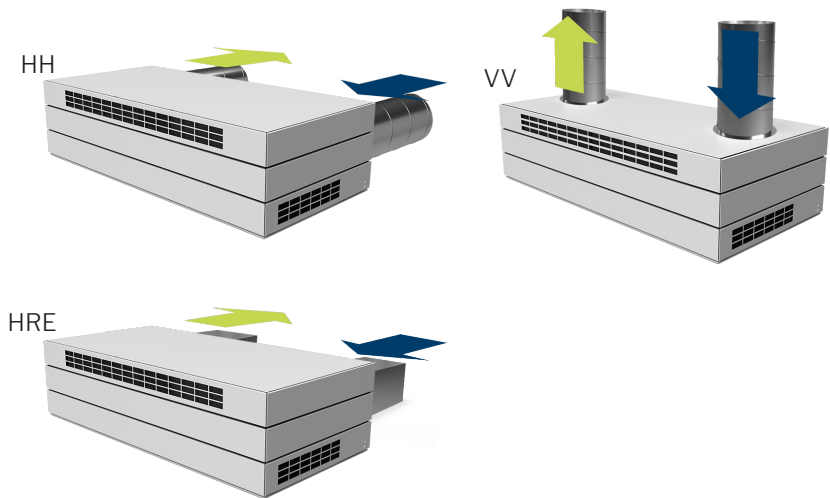

Indblæsning og udsugning

T: Top (i toppen)
 C: Center (i midten)
 B: Bottom (i bunden)
 DI: Ducted Inlet
 (kanalført indblæsning)
 DE: Ducted Extract
 (kanalført udsugning)

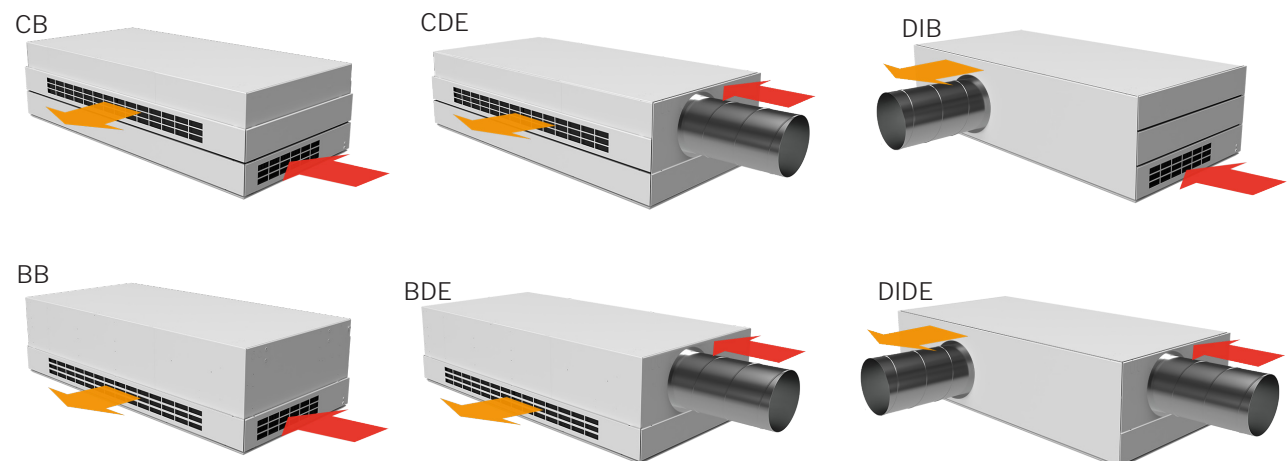

Standard og optioner

Modstrømsvarmeveksler (aluminium)	x
Entalpi modstrømsvarmeveksler (Polymermembran)	o
Kombinations modstrømsvarmeveksler (Polymermembran)	o
Motoriseret bypass	x
Motoriseret tilluftsspjæld	x
Motoriseret fraluftsspjæld	x
Kapacitiv return for motoriseret spjæld	•
El-forvarmevlade	•
El-eftervarmevlade	•
Vandeftervarmevlade	•
Kondenspumpe	•
PIR/bevægelsessensor (vægmonteret)	•
PIR/bevægelsessensor (indbygget)	•
CO ₂ -sensor (vægmonteret)	•
CO ₂ -sensor (indbygget)	•
TVOC-sensor (indbygget)	•
CO ₂ -/TVOC-sensor (indbygget)	•
Hygrostat (vægmonteret)	o

Energimåler	•
Komfort kølemodul, CC (kun horisontal)	•
Tilluftsfilter ePM ₁₀ 50%	•
Tilluftsfilter ePM ₁ 55%	•
Tilluftsfilter ePM ₁ 80%	o
Fraluftsfilter ePM ₁₀ 50%	x
Væg-/loftophæng	•
Loftramme	•
Betjeningspanel Airlinq® Viva	•
Betjeningspanel Airlinq® Orbit	•
Airmaster Airlinq® Online	•
Airlinq® Online API	•
Airlinq® BMS	•
LON® modul	o
KNX® modul	o
MODBUS® RTU RS485 modul	•
BACnet™ MS/TP modul	•
BACnet™ /IP modul	•
Mini B USB (på front af anlæg)	o

X : Standard • : Option o : Specialvare (ikke lagervare)

Principdiagram

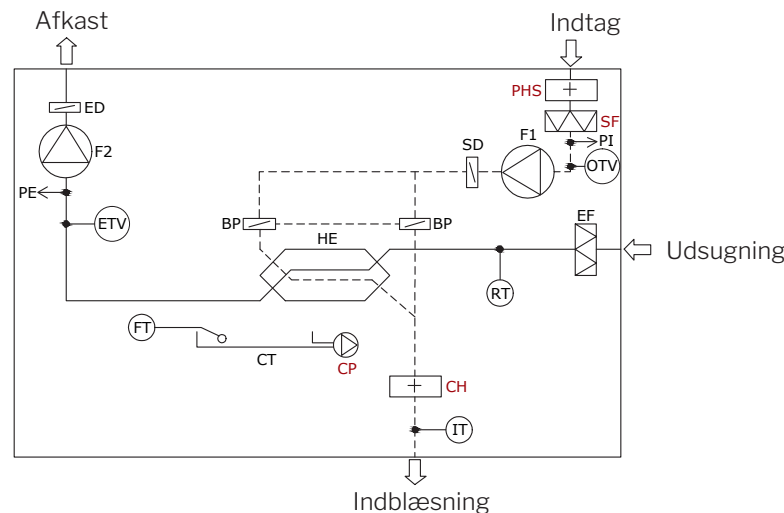

Komponentbetegnelse

BP	Bypassspjæld (motorstyret)
CH	Elektrisk eftervarmevlade (option)
CP	Kondenspumpe (option)
CT	Kondensbakke
ED	Afkastspjæld (motorstyret)
EF	Fraluftsfilter

ETV	Afkasttemperaturføler ventilation
FT	Svømmer
F1	Tilluftsventilator
F2	Fraluftsventilator
HE	Modstrømsvarmeveksler
IT	Indblæsningstemperaturføler
OTV	Udetemperaturføler ventilation

PE	Flowmåling, fraluft
PHS	Elektrisk forvarmevlade (option)
PI	Flowmåling, tilluft
RT	Rumtemperaturføler
SD	Tilluftsspjæld (motorstyret)
SF	Tilluftsfilter (option)